

JULKISIVUMATERIAALIT:

1. PUU, VÄRI: \_\_\_\_\_
2. PYSTYLAUDOITUS, VÄRI: \_\_\_\_\_
3. TURVALASI, KARMIT PUUTA, KARMEN VÄRI: \_\_\_\_\_
4. PYSTYSAUMAKATE, PELTI, VÄRI: MUSTA

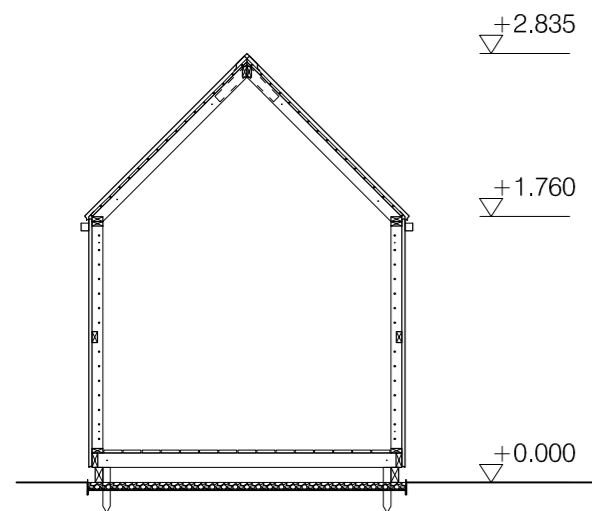

LEIKKAUS A-A  
VAJAN KOHDALTA

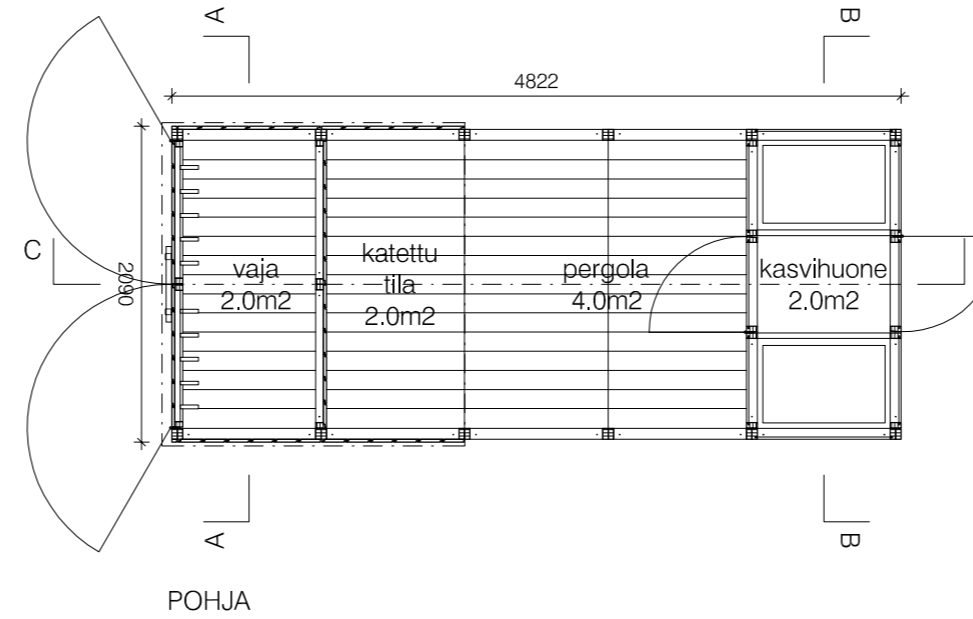
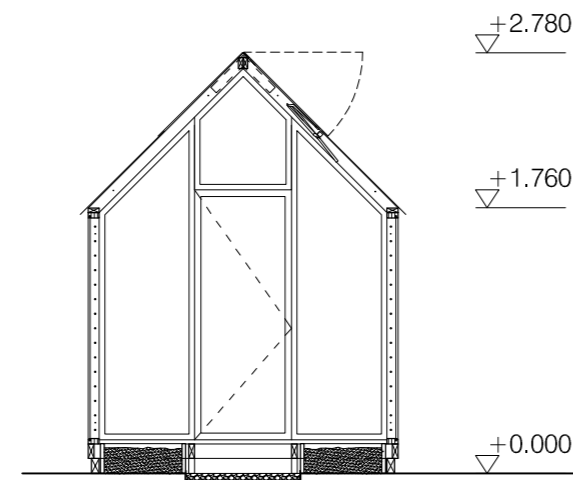

LEIKKAUS B-B  
KASVIHUONEEN KOHDALTA

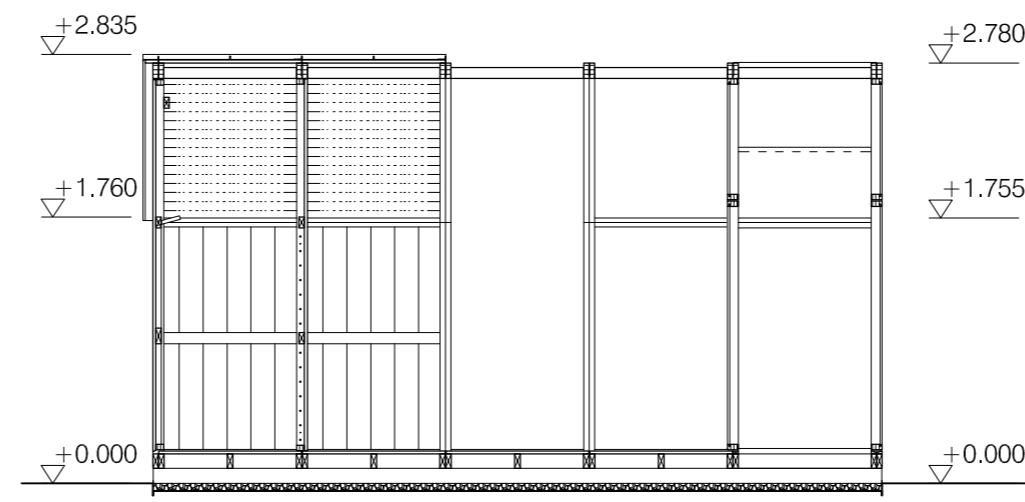

PITUUSLEIKKAUS C-C

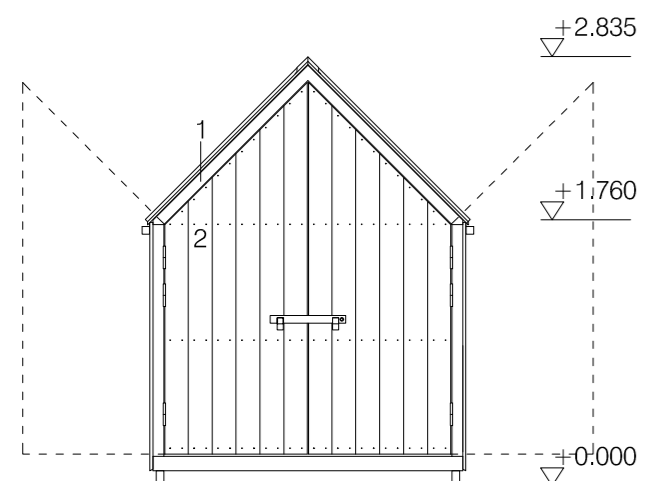

VAJAN  
PÄÄTYJULKISIVU

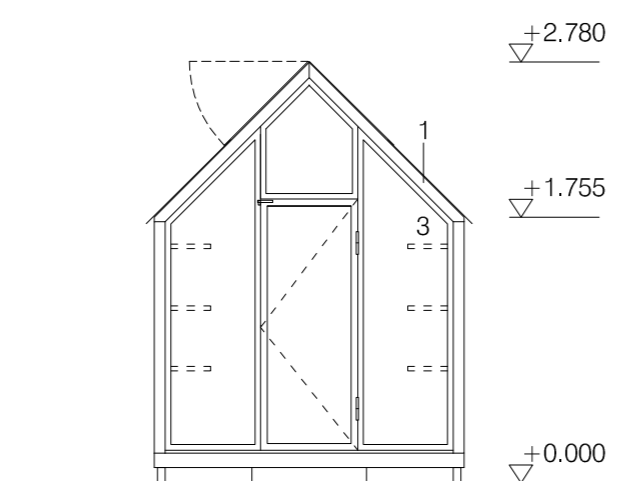

KASVIHUONEEN  
PÄÄTYJULKISIVU

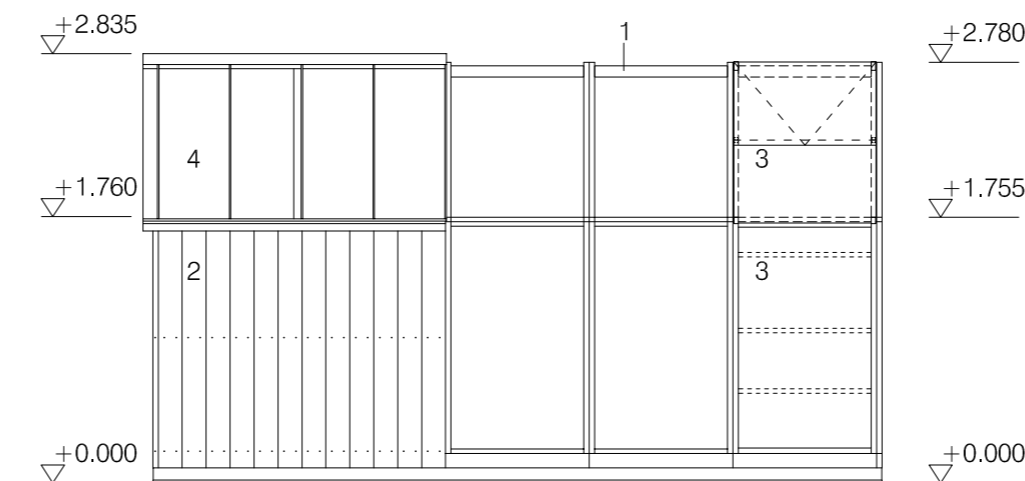

SIVUJULKISIVU

Kaupunginosa/kylä	Kortteli/tila	Tontti/nro	Viranomaisten merkintöjä	Juoks. nro
Rakennustoimenpide <b>UUDISRAKENNUS</b>			Piirustuslaji <b>PÄÄPIIRUSTUS</b>	
Rakennuskohteen nimi ja osoite <b>VIHERVAJA LEPO</b>			Piirustuksen sisältö <b>POHJAPIIRROS, LEIKKAUKSET JA JULKISIVUT</b>	Mittakaavat <b>1:50</b>

**KEKKILÄ**  
 GARDEN  
 Vastuullinen suunnittelija

Nimen selvennys ja koulutus  
 Suunnitteluala ja piirustusnumero  
 Muutostunnus

**ARK F20 01**  
 Paikka Pvm Tiedosto ARF20 01.dwg Referenssit