

JULKISIVUMATERIAALIT:

1. PUU, VÄRI: _____
2. PYSTYLAUDOITUS, VÄRI: _____
3. TURVALASI, KARMIT PUUTA, KARMIEN VÄRI: _____
4. PYSTYSAUMAKATE, PELTI, VÄRI: MUSTA

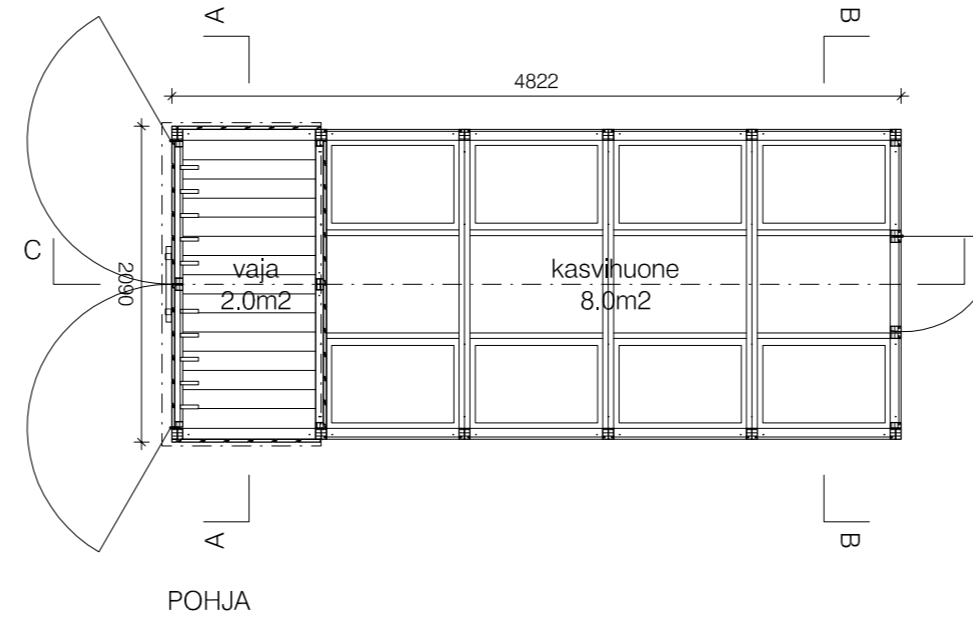

POHJA

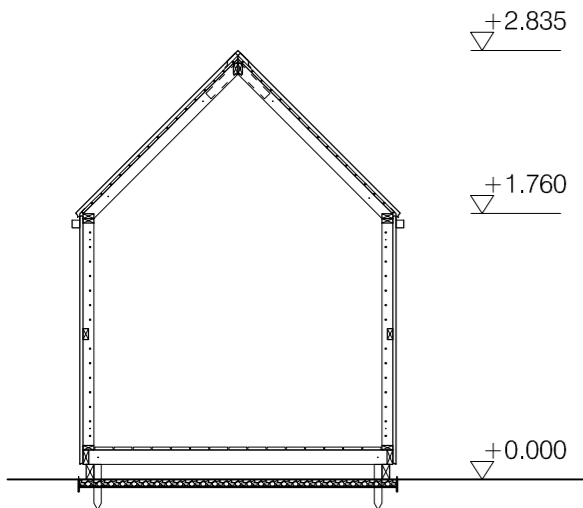

LEIKKAUS A-A
VAJAN KOHDALTA

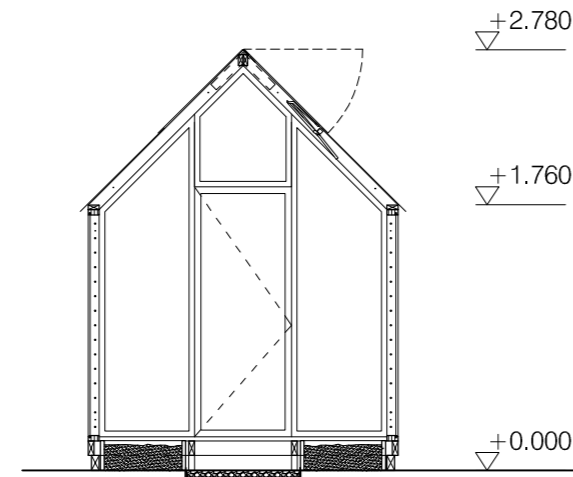

LEIKKAUS B-B
KASVIHUONEEN KOHDALTA

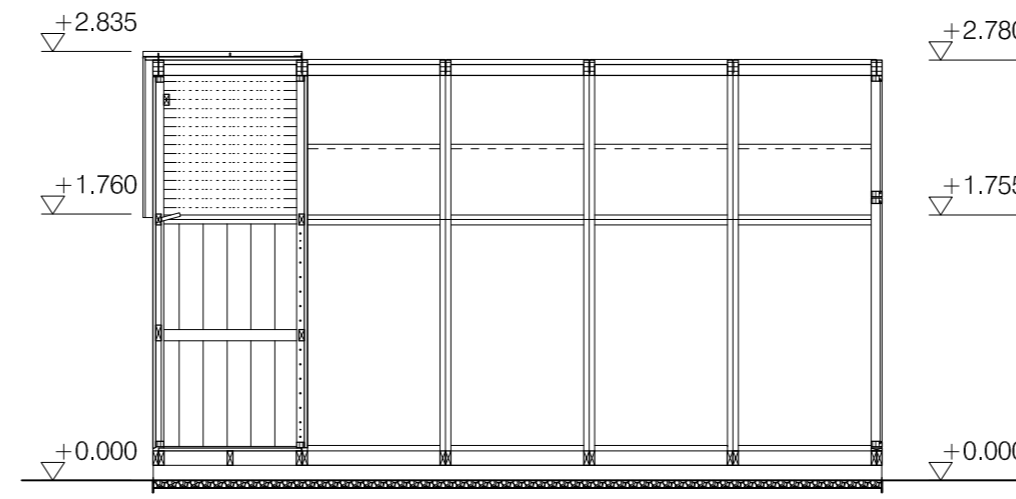

PITUUSLEIKKAUS C-C

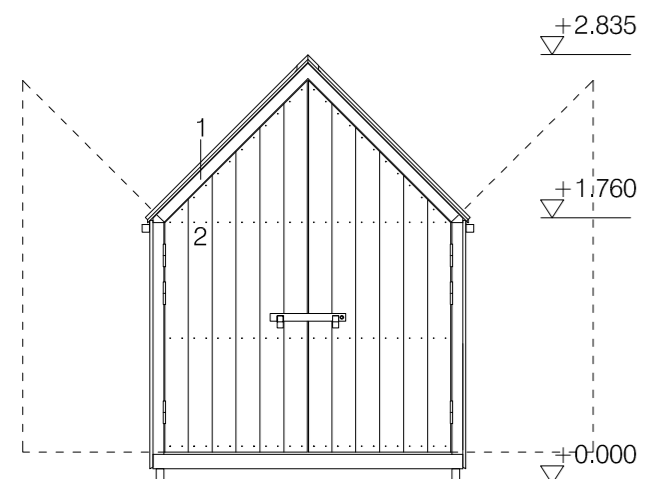

VAJAN
PÄÄTYJULKISIVU

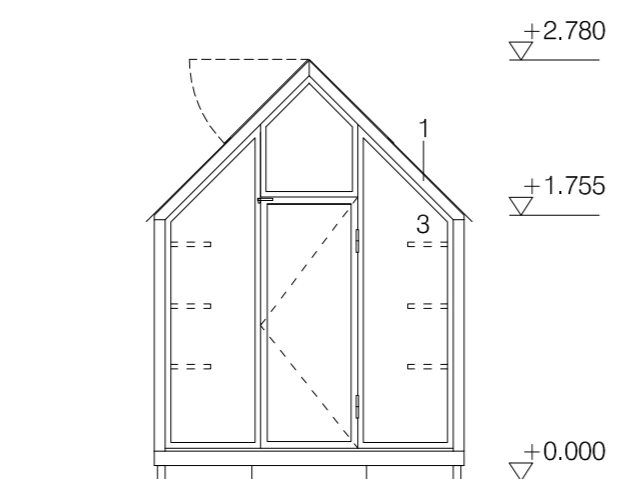

KASVIHUONEEN
PÄÄTYJULKISIVU

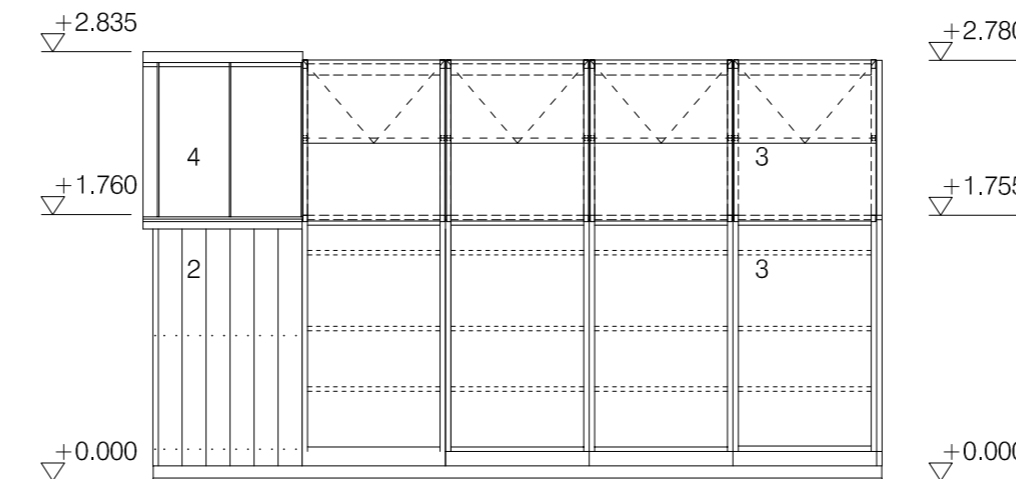

SIVUJULKISIVU

Kaupunginosa/kylä	Kortteli/tila	Tontti/nro	Viranomaisten merkintöjä	
Rakennustoimenpide UUDISRAKENNUS	Piirustuslaji PÄÄPIIRUSTUS			Juoks. nro
Rakennuskohteen nimi ja osoite VIHERVAJA SATO	Piirustuksen sisältö POHJAPIIRROS, LEIKKAUKSET JA JULKISIVUT			Mittakaavat 1:50
KEKKILÄ GARDEN Vastuullinen suunnittelija	Nimen selvennys ja koulutus	Suunnitteluala ja piirustusnumero		Muutostunnus
		ARK F20 04		
Paikka	Pvm	Tiedosto ARF20 04.dwg	Referenssit	